



КВАРТИРА
КОНСТРУКТИВНІ РІШЕННЯ
1401 - КР

Загальні дані.

Відомість креслень робочих основного комплекту марки КР		
Арк.	Найменування	Примітки
	Обкладинка	
КР1	Загальні дані. Відомість креслень основного комплекту марки КР	
КР2	План квартири - 1-й рівень. План квартири - 2-й рівень	
КР3	Конструктивні рішення влаштування дверного прорізу в гардероб	
КР4	Конструктивні рішення влаштування монолітної ділянки в перекритті	
КР5	Сходи з 1-го на 2-й рівень	
КР6	Металевий каркас сходів	
КР7	Розрізи сходів 10 - 10; 12 - 12	
КР8	Наглядний вигляд каркасу сходів	

1. Робочі креслення розроблені на основі архітектурних рішень та технічного завдання.
2. Виконання робіт вести у відповідності до ДБН А.3.2.-2-2009."Охорона праці і промислова безпека у будівництві" та ДБН А.3.1-5:2016 "Організація будівельного виробництва".
3. Конструктивні рішення передбачають слідуючі роботи;
 - влаштування прорізу в гардеробну кімнату;
 - влаштування монолітної ділянки перекриття над сходами;
 - влаштування сходів з першого рівня квартири на другий рівень.
4. Робочі креслення розроблені відповідно до чинних норм, правил і стандартів

						1401-ЕП			
						Дизайн проект квартири за адресою: м.Київ			
Змін.	Кільк.	Лист	№ док.	Підпис	Дата				
						Квартира	Стадія	Аркуш	Аркушів
							РД	КР1	
					01.2019				
						Загальні дані. Відомість креслень основного комплекту марки КР	ТОВ "Альфа - Проект+"		

План квартири 1-ий рівень

Влаштування сходів

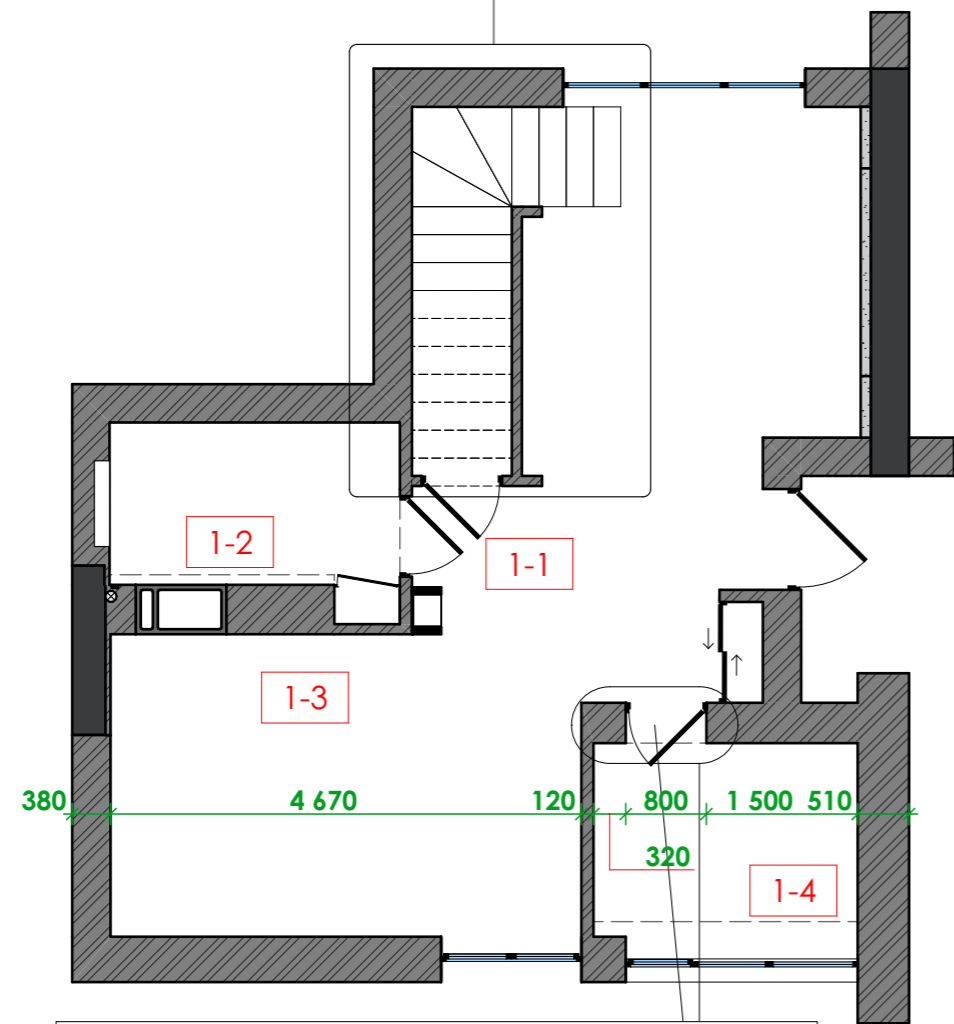

2
Місце влаштування дверного прорізу

План квартири 2-ий рівень

3
Місце влаштування монолітної ділянки в перекритті

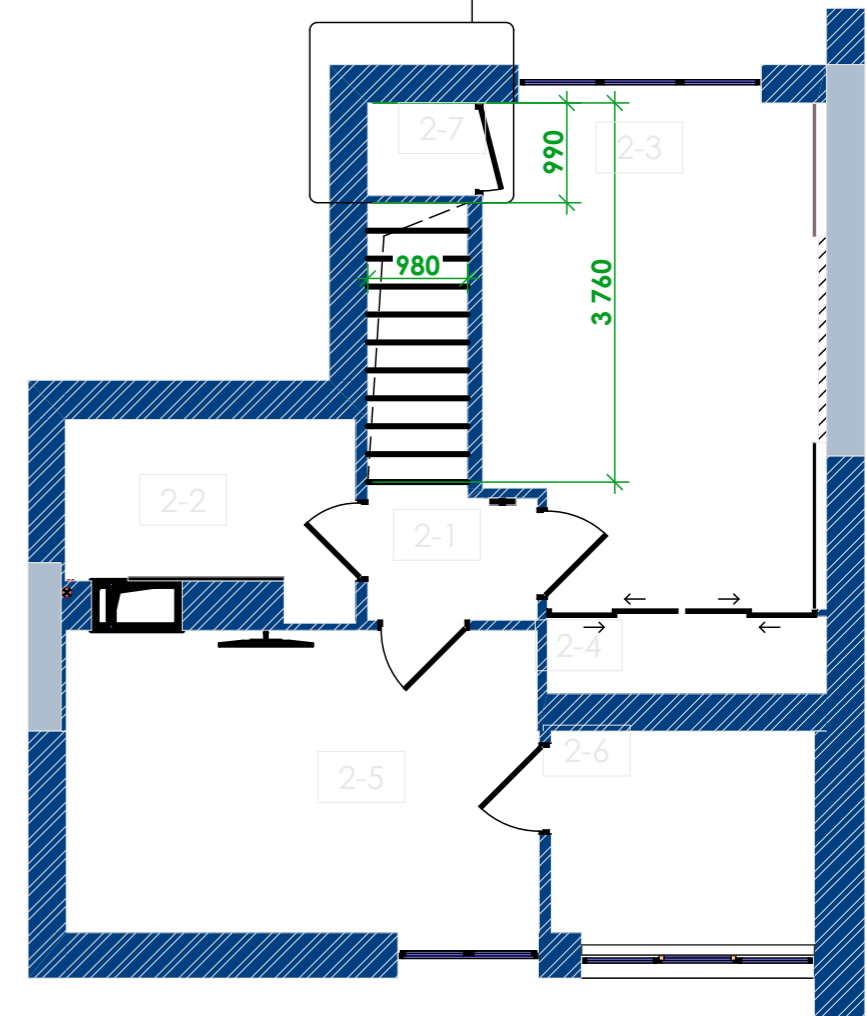

						1401-ЕП			
						Дизайн проект квартири за адресою: м.Київ			
Змін.	Кільк.	Лист	№ док.	Підпис	Дата	Квартира	Стадія	Аркуш	Аркушів
							РД	КР2	
					01.2019				
							План квартири - 1-й рівень. План квартири - 2-й рівень		
								ТОВ "Альфа - Проект+"	

Влаштування прорізу в гардероб

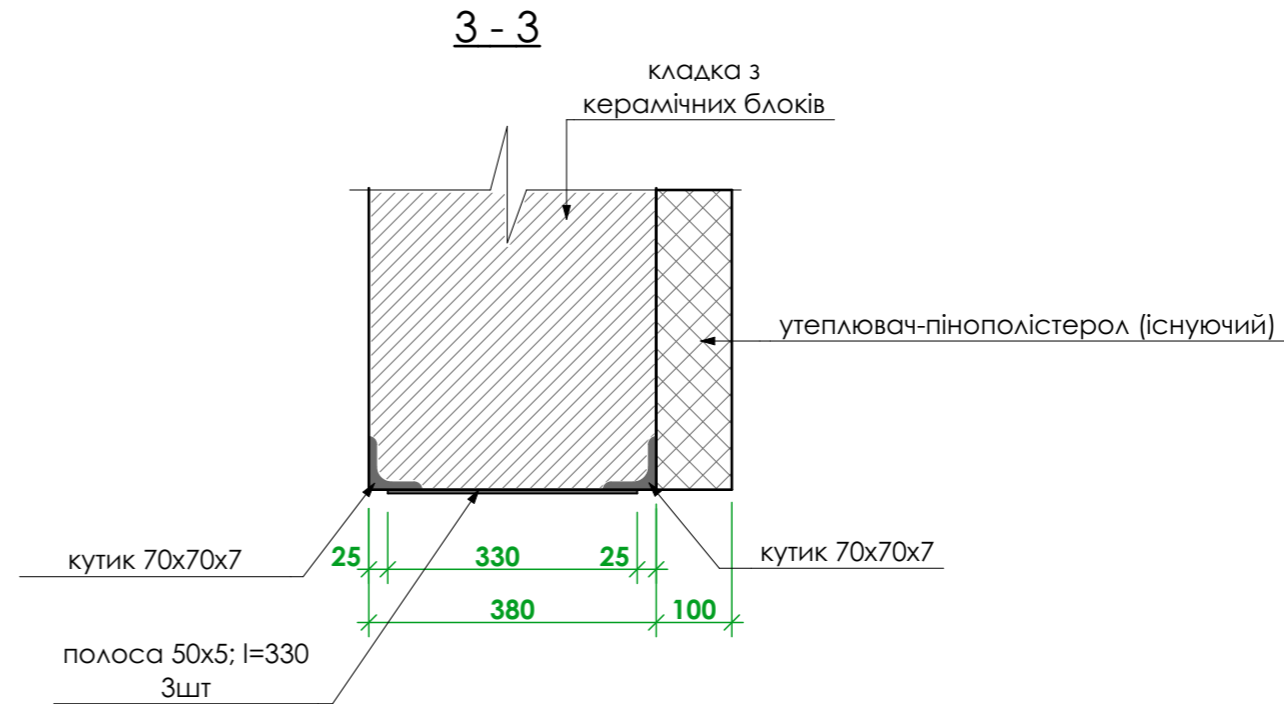
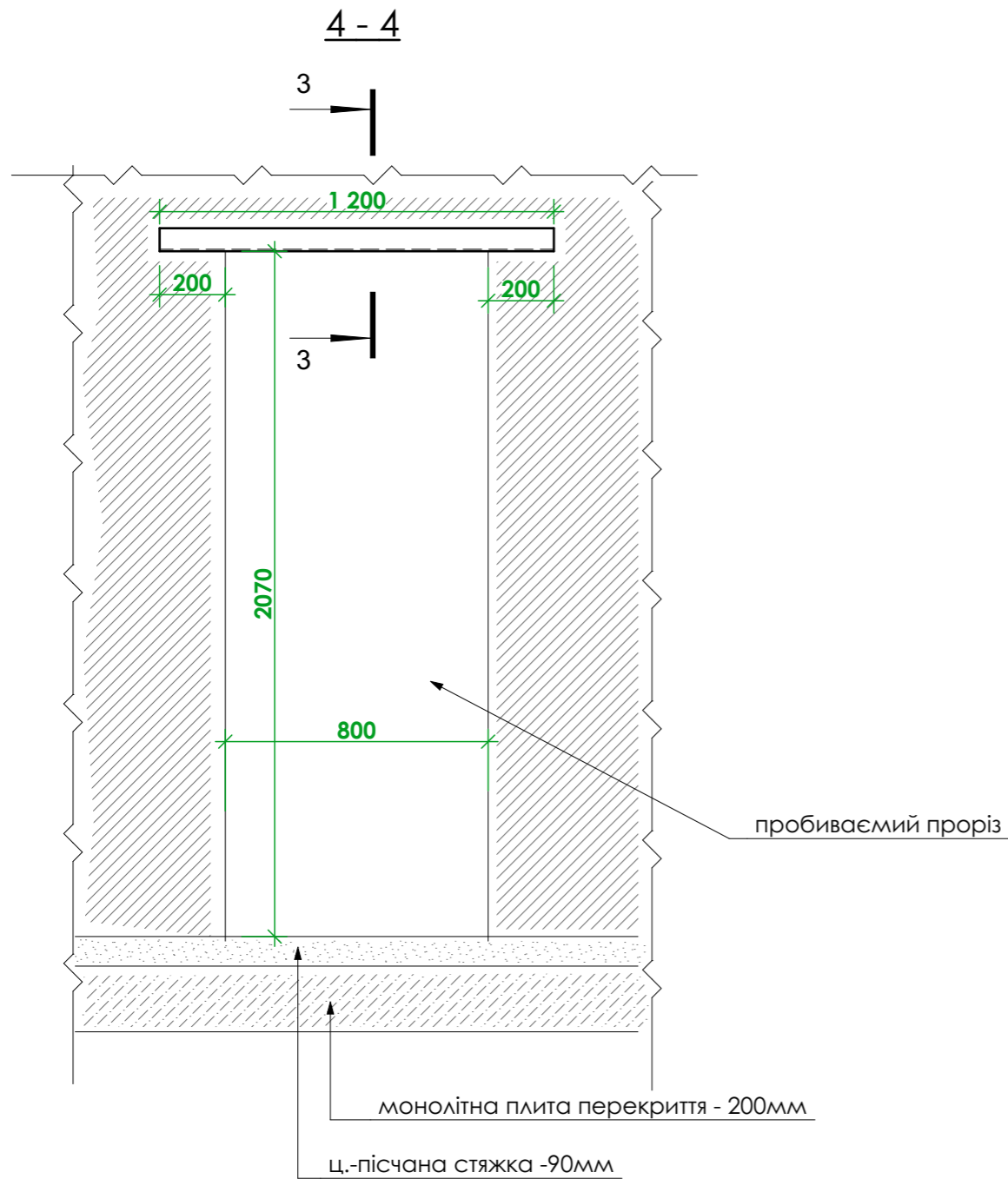

Вказівки до виконання робіт :

- В місці влаштування прорізу розібрати утеплення з пінопласту.
 - На висоті 2080 мм від рівня стяжки прорізати пази в цегляній кладці з обох сторін стіни та встановити в пази кутики 70x70x7 довжиною 1200 мм.
 - З'єднати кутики між собою полосами 50x5 в трьох місцях.
 - Розібрати цегляну кладку шириною 800 мм під кутиками.
- Під час виконання робіт дотримуватись правил техніки безпеки та охорони праці:
- Користуватись справними електроінструментом;
 - Використовувати надійні подмості та рештування;
 - Використовувати засоби індивідуального захисту - (респіратор, захисні окуляри, каска, рукавиці, тверде взуття)

Специфікація:

- Кутик 70x70x7 l=1200 - 2шт
- Полоса 50x5 l=330 - 3шт

Фрагмент плану

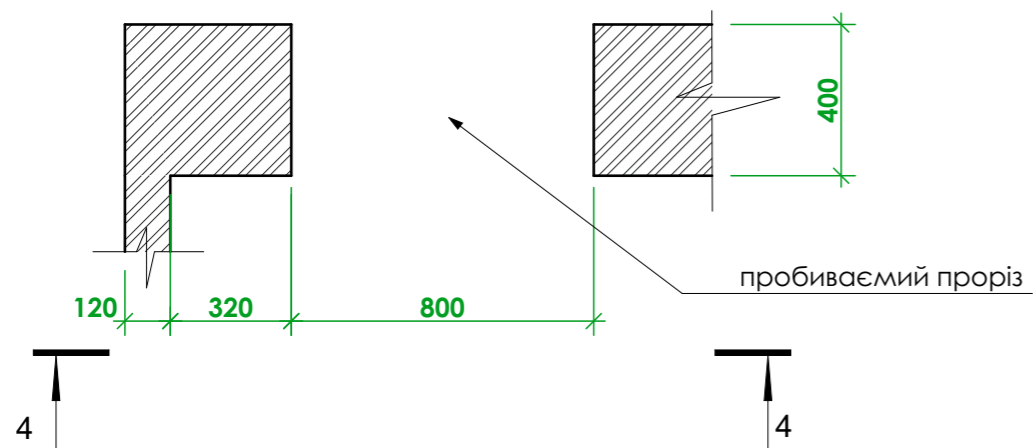

1401-ЕП					
Дизайн проект квартири за адресою: м.Київ					
Змін.	Кільк.	Лист	№ док.	Підпис	Дата
ГАП					
ГІП					
Розробив					01.2019
Перевірив					
Н. контроль					
Квартира				Стадія	Аркуш
				РД	КРЗ
Конструктивні рішення влаштування дверного прорізу в гардероб				ТОВ "Альфа - Проект+"	

Влаштування монолітної ділянки в перекритті

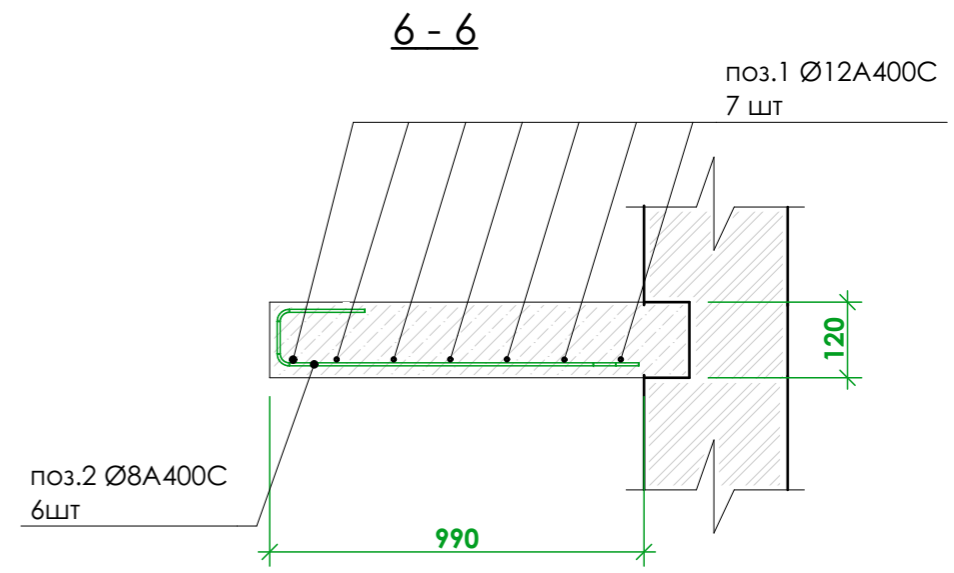
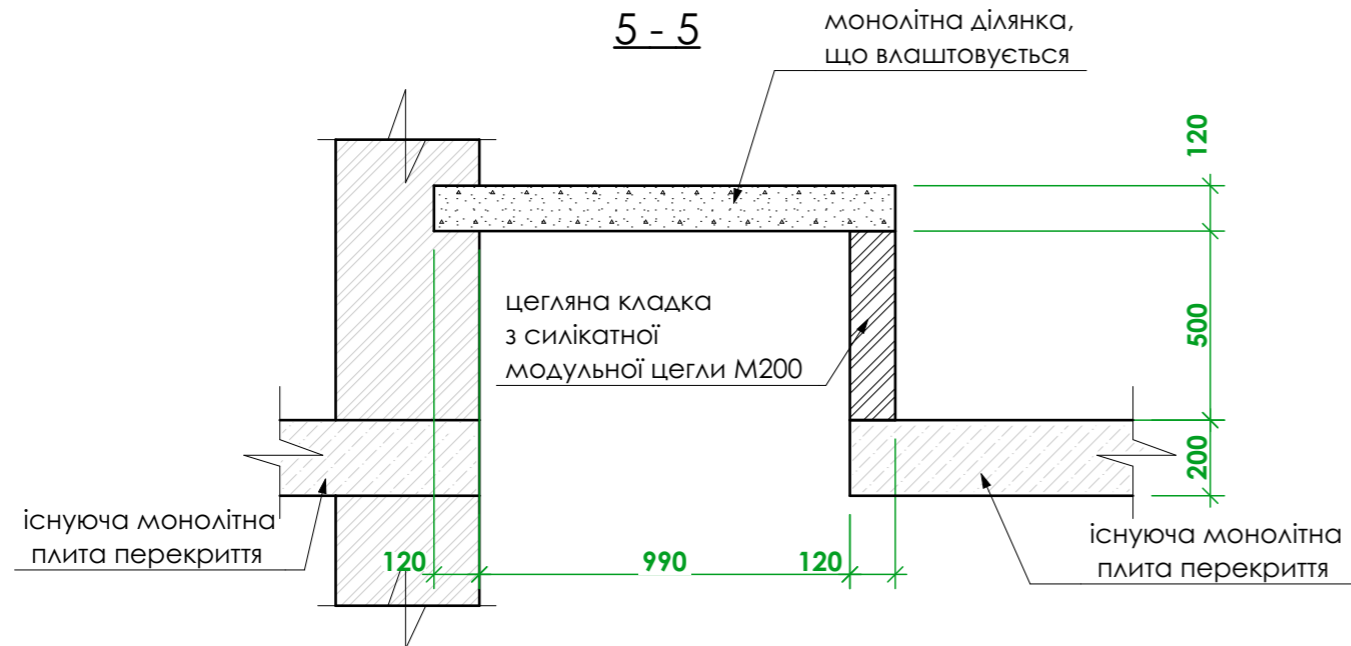

Монолітна ділянка. Опалубочний план

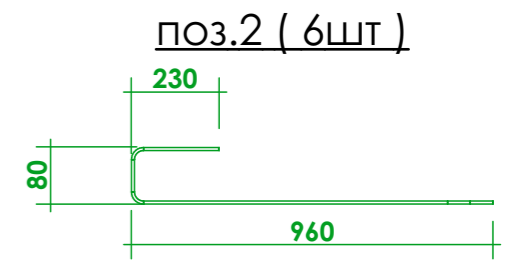
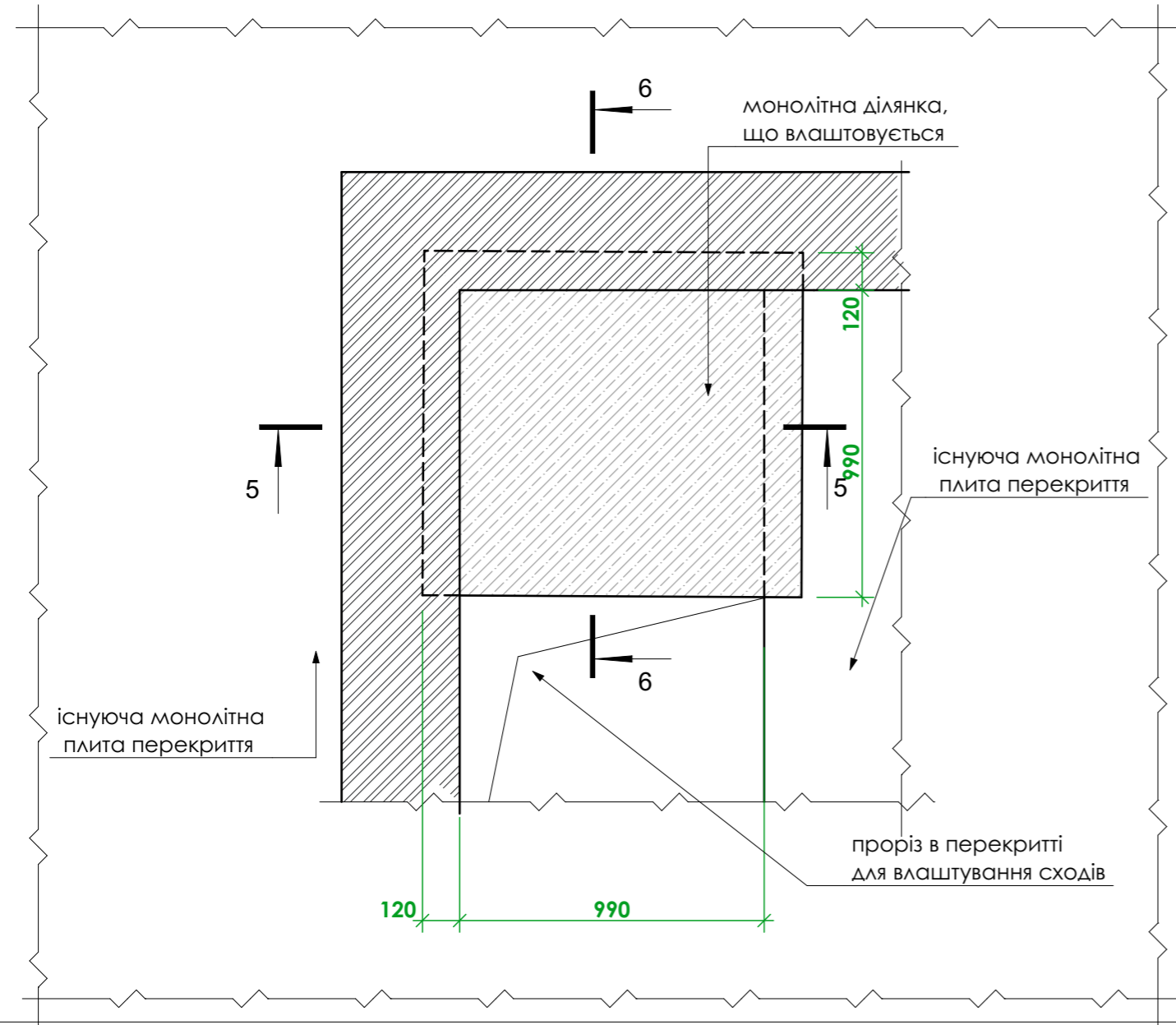

Специфікація монолітної ділянки

Поз.	Позначення	Найменування	Кількість шт	Примітки
		<u>Монолітна ділянка</u>		
1		Ø12A400С;l=1160	7	7.21кг
2		Ø8A400С;l = 1300	6	3.08кг
		Матеріали		
		Бетон кл.В20	0.12м3	

						1401-ЕП			
						Дизайн проект квартири за адресою: м.Київ			
Змін.	Кільк.	Лист	№ док.	Підпис	Дата	Квартира	Стадія	Аркуш	Аркушів
ГАП	ГІП				01.2019		РД	КР4	
Розробив	Перевірив					Конструктивні рішення влаштування монолітної ділянки в перекритті	ТОВ "Альфа - Проект+"		
Н. контроль									

9 - 9



Схема розміщення косоурів



Схема розміщення кутиків під сходи

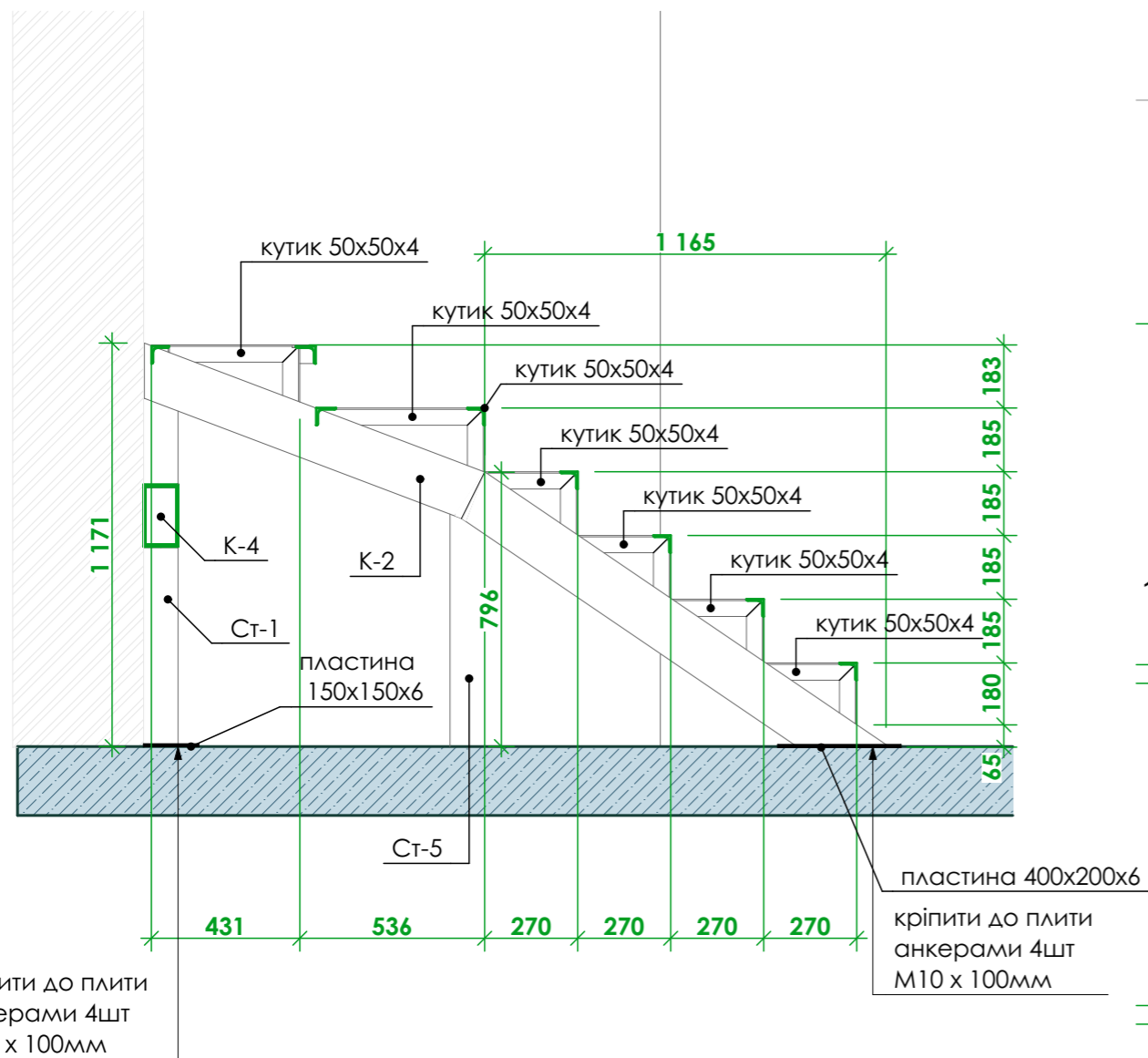

11 - 11

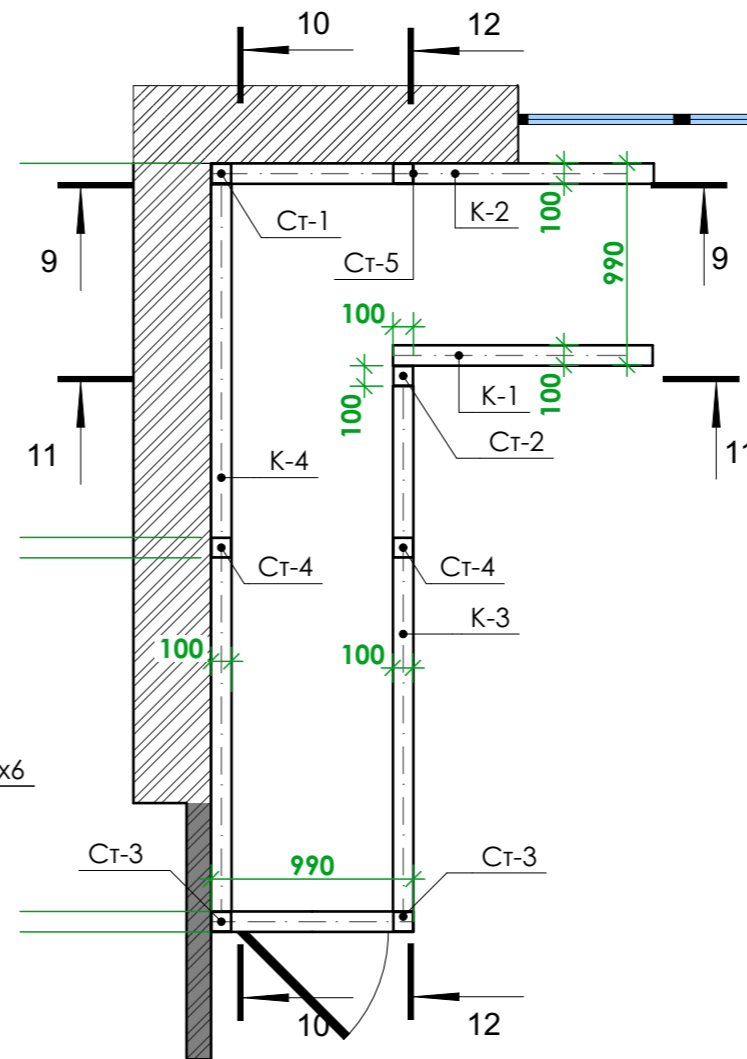
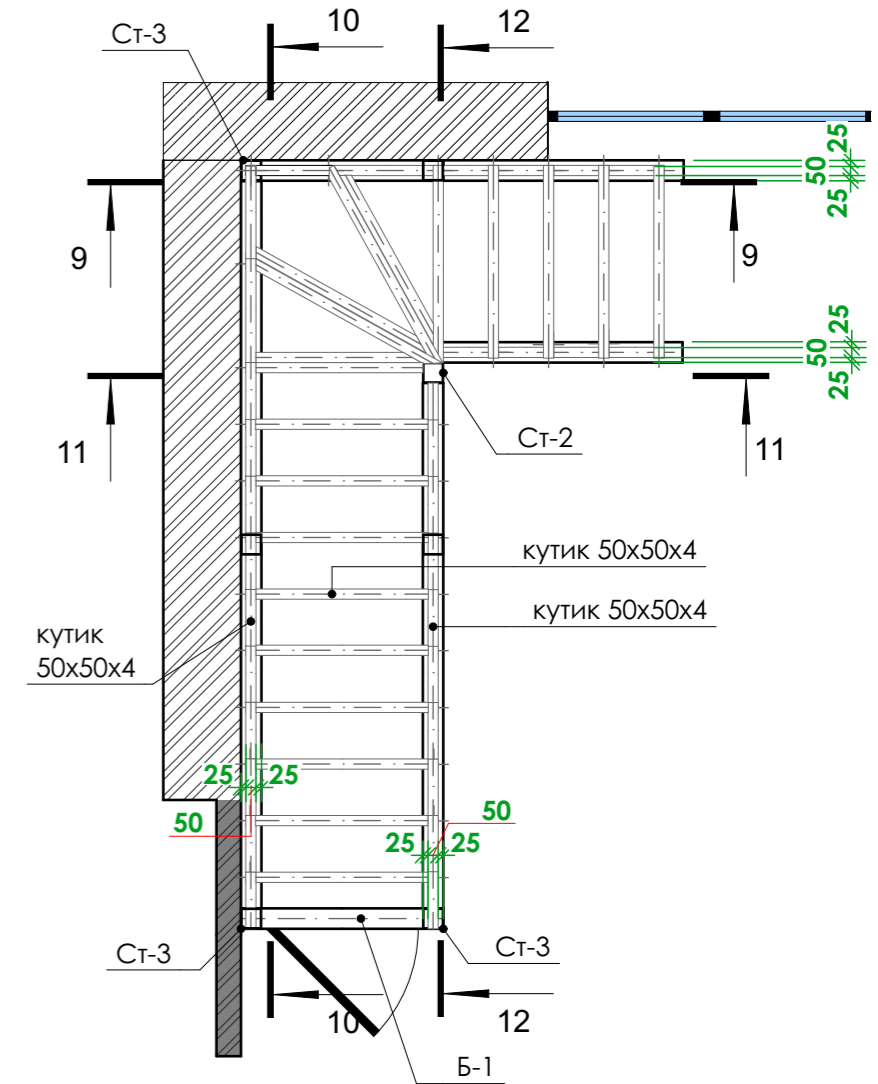
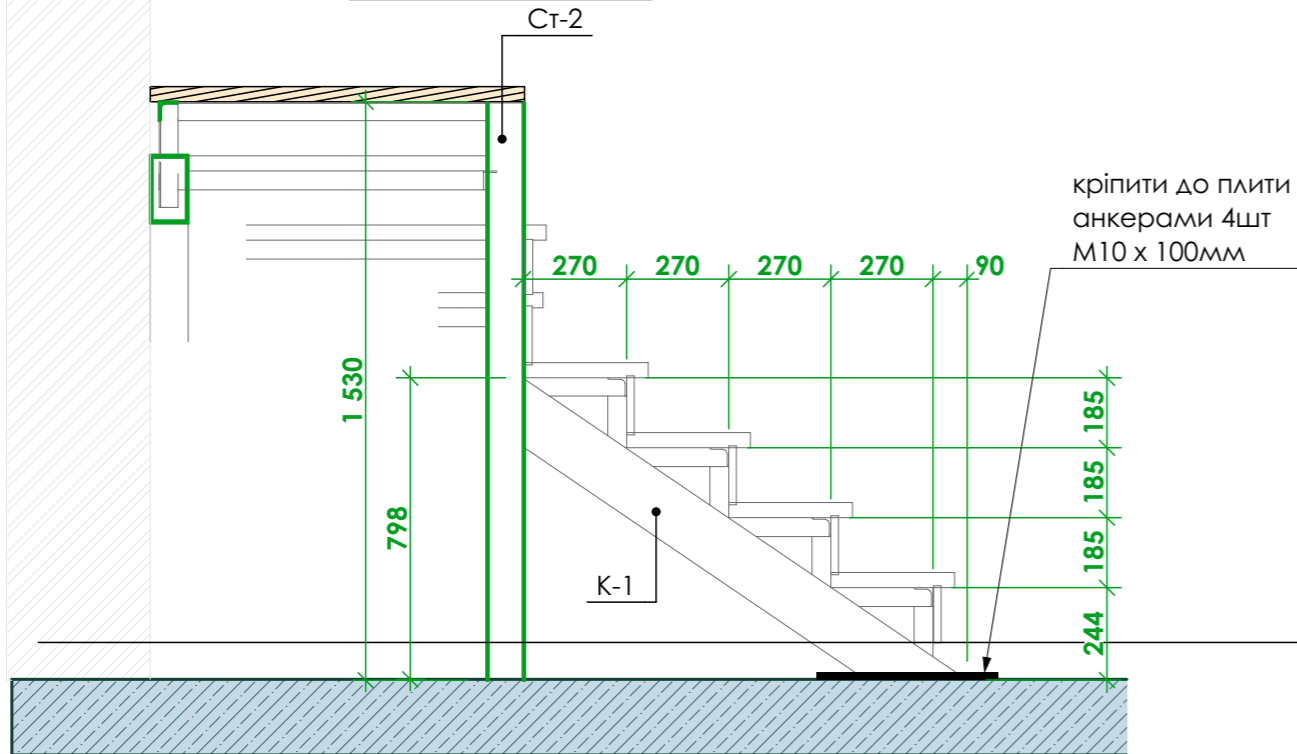

						1401-ЕП			
						Дизайн проект квартири за адресою: м.Київ			
Змін.	Кільк.	Лист	№ док.	Підпис	Дата	Квартира	Стадія	Аркуш	Аркушів
ГАП							РД	КР6	
ГІП					01.2019				
Розробив									
Перевірив									
Н. контроль						Металевий каркас сходів	ТОВ "Альфа - Проект+"		

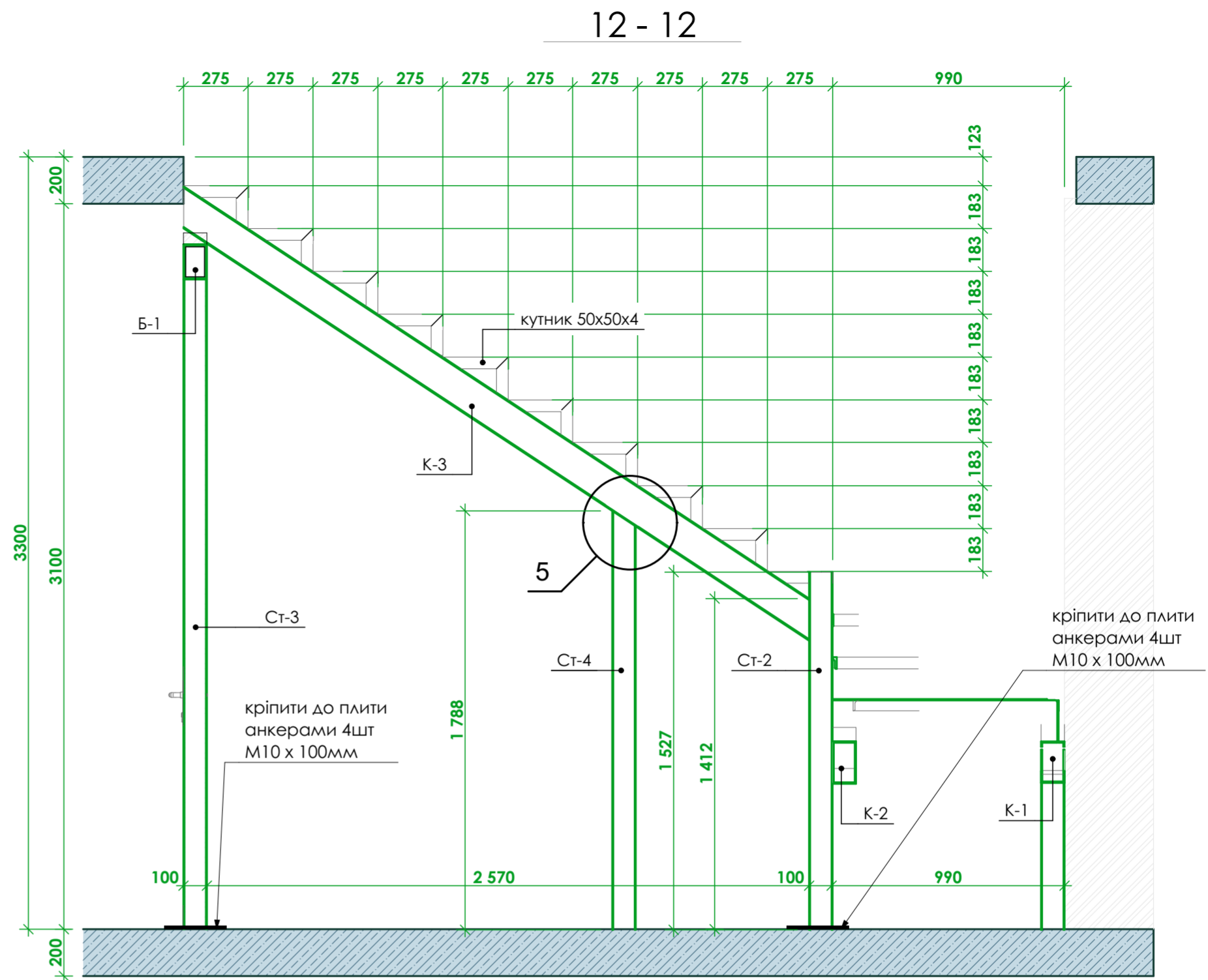
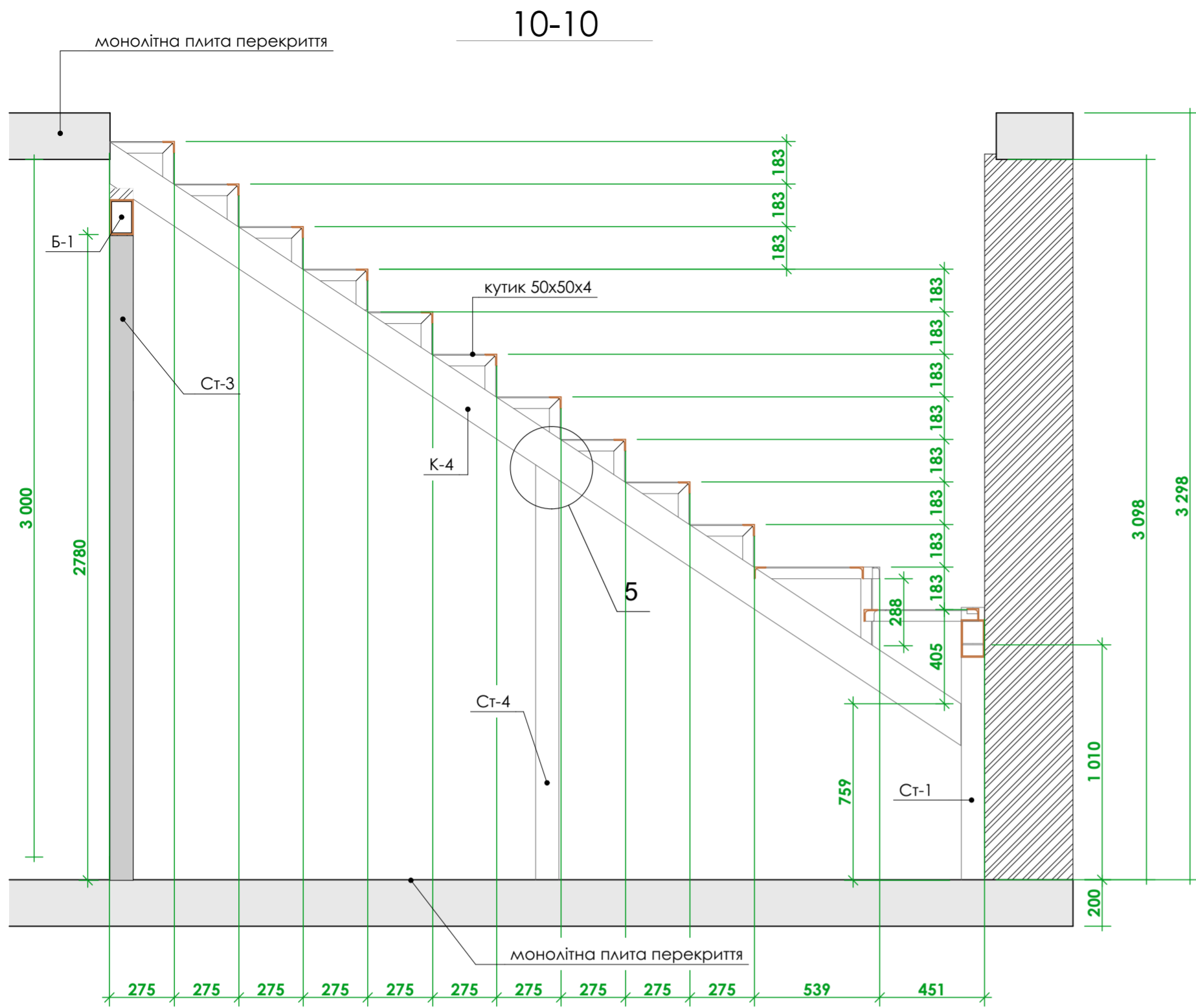

Специфікація

Поз.	Позначення	Найменування	Кількість,шт	Примітки
Металевий каркас сходів				
Б-1		профільна труба 100x150h l=990	1	
Ст-1		профільна труба 100x100h l=1000	1	
Ст-2		профільна труба 100x100h l=1530	1	
Ст-3		профільна труба 100x100h l=2750	2	
Ст-4		профільна труба 100x100h l=1790	2	
Ст-5		профільна труба 100x100h l=680	1	
К-1		профільна труба 100x150h l=1510	1	
К-2		профільна труба 100x150h l=2350	1	
К-3		профільна труба 100x150h l=3400	1	
К-4		профільна труба 100x150h l=4600	1	
		кутник 50x4 lзаг.=50м.пог.		
		пластина 200x200x6	4	
		пластина 400x200x6	2	
		пластина 400x100x4	6	

5

(монтажний стик косоурів К-3(К-4))

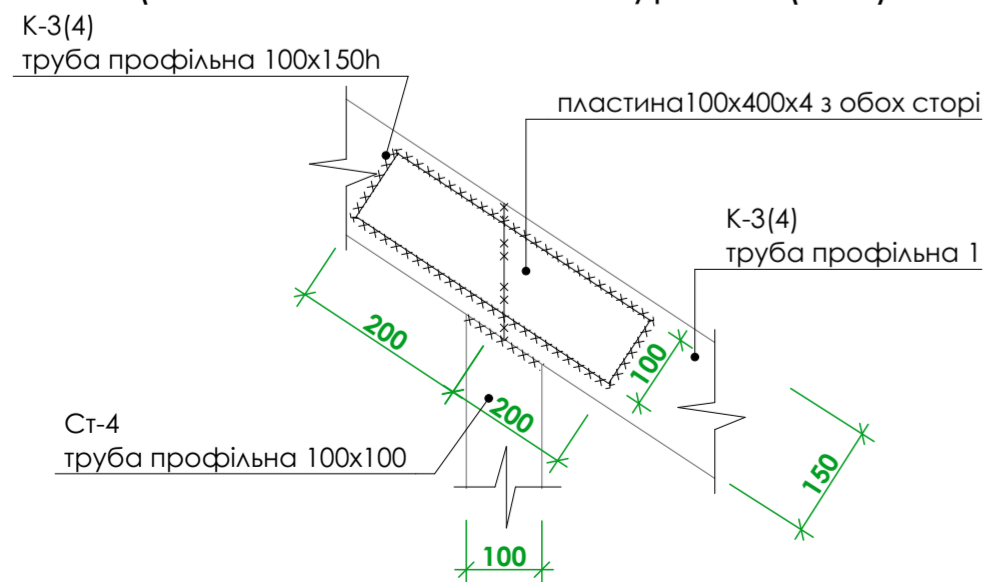

6

(монтажний стик косоура К-2)

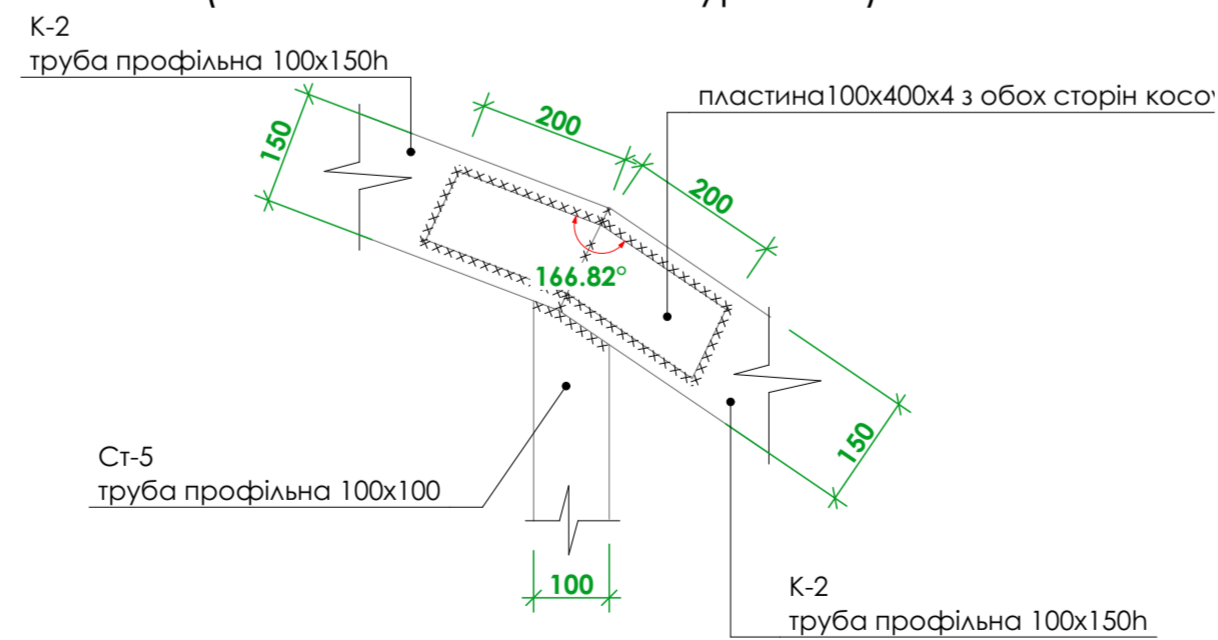

1401-ЕП					
Дизайн проект квартири за адресою: м.Київ					
Змін.	Кільк.	Лист	№ док.	Підпис	Дата
ГП					
Розробив					01.2019
Перевірив					
Н. контроль					
Квартира				Стадія	Аркуш
Розрізи сходів 10 - 10; 12 - 12				РА	КР7
ТОВ "Альфа - Проект+"					

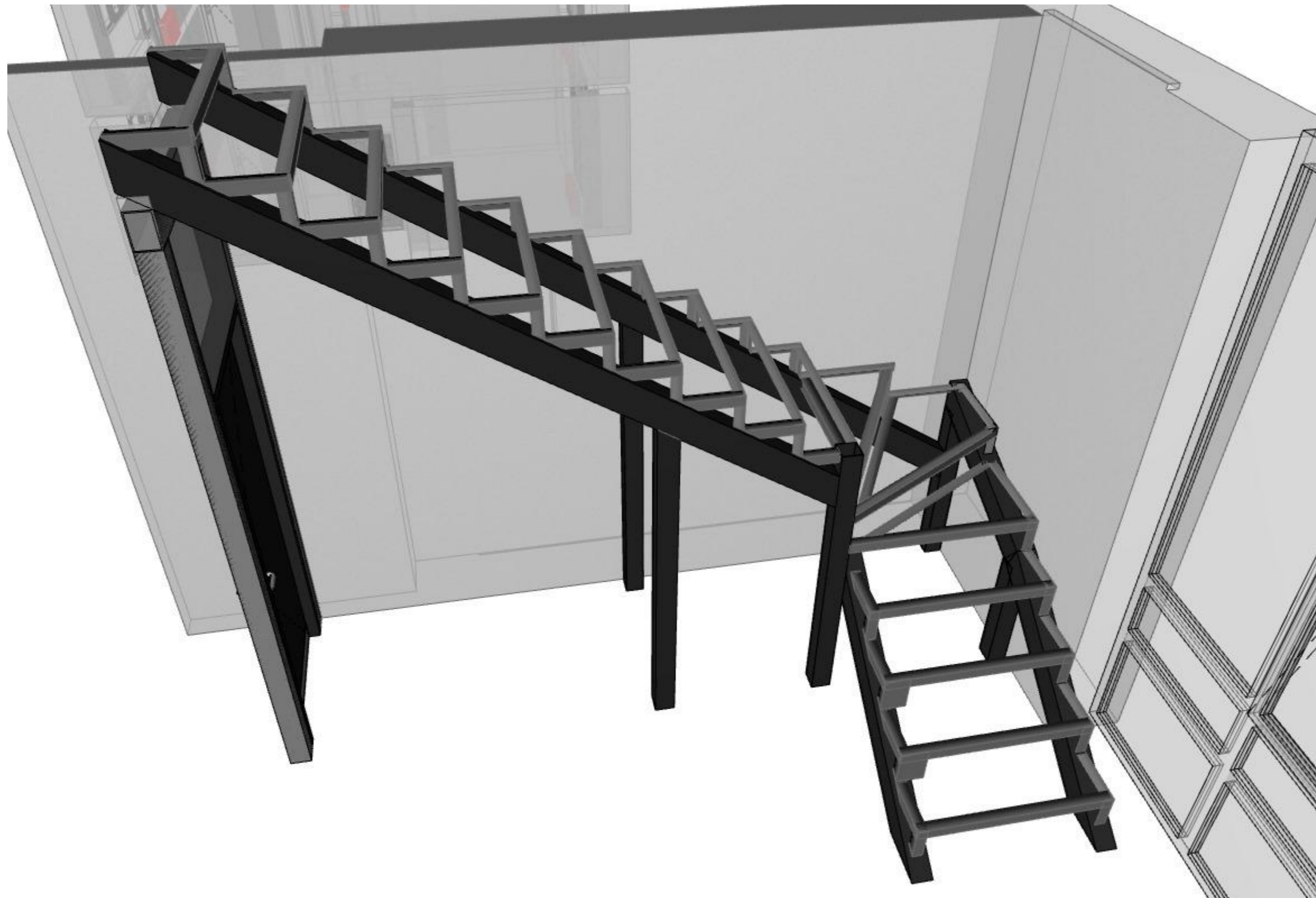

						1401-ЕП			
						Дизайн проект квартири за адресою: м.Київ			
Змін.	Кільк.	Лист	№ док.	Підпис	Дата	Квартира	Стадія	Аркуш	Аркушів
							РД	КР8	
					01.2019	Наглядний вигляд каркасу сходів	ТОВ "Альфа - Проект+"		